

РУКОВОДСТВО ПО УСТАНОВКЕ

MULTICAN EVOLUTION

Универсальный адаптер CANBUS
для управления комплектом PARROT
EVOLUTION клавишами рулевого колеса

ОПИСАНИЕ

MULTICAN является **УНИВЕРСАЛЬНЫМ** адаптером кнопок управления рулевого колеса для автомобилей с **CANBUS** протоколом. Модуль позволяет управлять комплектом громкой связи PARROT Evolution кнопками рулевого колеса.

Выбор протокола происходит посредством **САМООБУЧЕНИЯ**, после окончания подключений и подсоединения разъема к модулю, устройство около секунды синхронизируется и выбирает правильный CANBUS протокол автомобиля на который установлен модуль.

ПОДКЛЮЧЕНИЕ

- Подключить кабель питания Multican к 14-контактному разъему Multican (1).
- Соединить разъем клавиатуры управления комплекта с разъемом интерфейсного кабеля питания (2)
- Соединить Multican ISO кабель питания с ISO кабелем питания комплекта Parrot (3) .
- Соединить ЖЕЛТЫЙ MUTE провод Multican с ЖЕЛТЫМ MUTE проводом комплекта Parrot и входом MUTE автомобильного радио, если он имеется (4).
- Обратитесь к разделу ПОДКЛЮЧЕНИЕ К CANBUS для соединения проводов CAN H и CAN L (5).

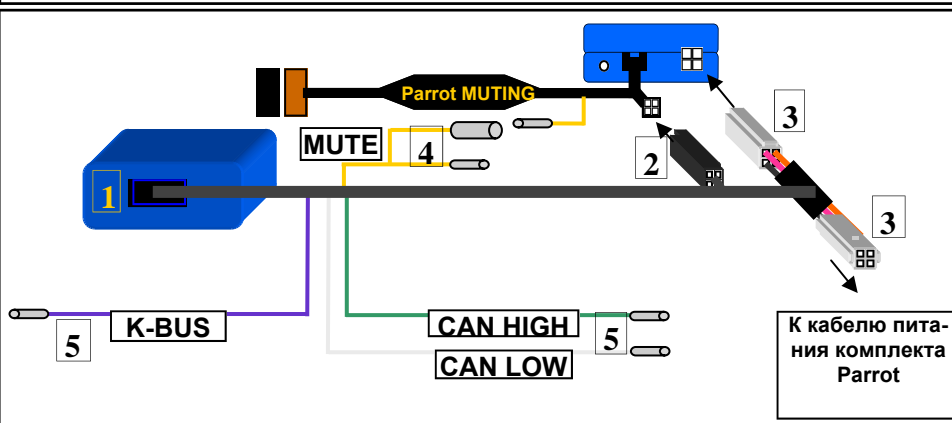

ВНИМАНИЕ:

Напряжение зажигания подается от MULTICAN.
Не подключать оранжевый провод комплекта H/F к цепи зажигания.
Соединить ЖЕЛТЫЙ провод устройства с ЖЕЛТЫМ проводом комплекта H/F!

САМООБУЧЕНИЕ И ФУНКЦИИ

Выбор протокола происходит посредством **САМООБУЧЕНИЯ**; после окончания подключений и подсоединения разъема к модулю, устройство около секунды синхронизируется, во время синхронизации светодиод модуля **быстро мигает КРАСНЫМ цветом**.

После окончания синхронизации протокол автомобиля выбирается; подтверждением выбора протокола является загорание светодиода модуля **ЗЕЛЕНЫМ цветом**.

Устройство готово к работе.

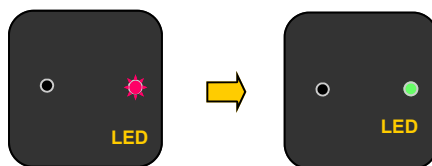

НЕИСПРАВНОСТИ

- В:** Устройство не работает и LED выключен.
- О:** Проверить соединение проводов питания.
- В:** Питание подключено правильно, но устройство не работает и LED выключен.
- О:** Проверить подключение к CANBUS.
- В:** Устройство подключено правильно и LED быстро мигает **КРАСНЫМ** цветом.
- О:** Устройство не может синхронизироваться с CANBUS; обратитесь в сервисный центр.
- В:** Устройство подключено правильно и LED нерегулярно мигает **КРАСНЫМ** цветом.
- О:** Проверить подключение к CANBUS.
- В:** Устройство подключено правильно и LED горит **КРАСНЫМ** цветом.
- О:** Устройство завершило синхронизацию с CANBUS, но не может идентифицировать автомобиль; обратитесь в сервисный центр.

ГАРАНТИЙНЫЕ ОБЯЗАТЕЛЬСТВА

На данный продукт распространяется гарантия 2 года от любых производственных дефектов.

**Подключение к CANBUS
(вид на разъемы со стороны проводов)**

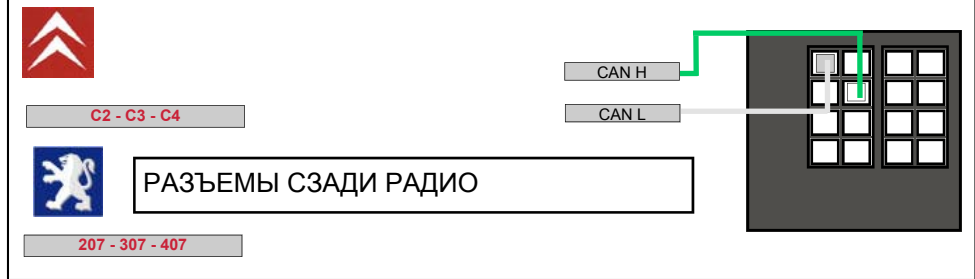
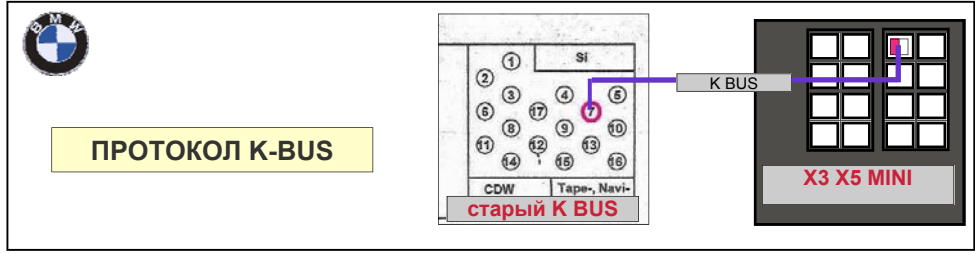
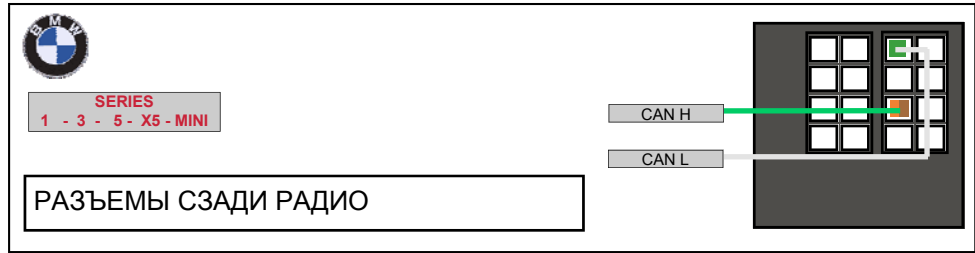
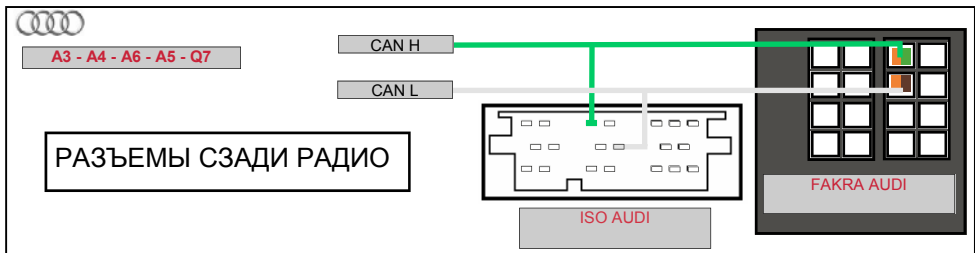
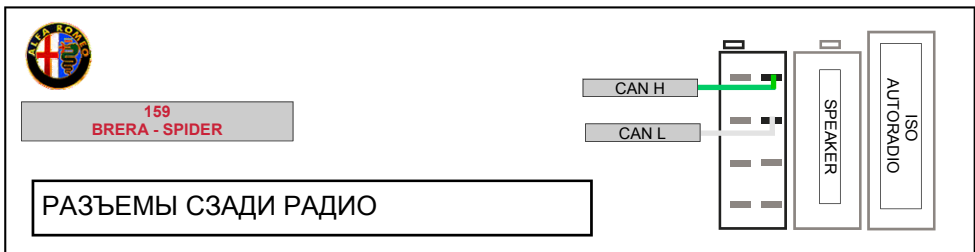

**Подключение к CANBUS
(вид на разъемы со стороны проводов)**

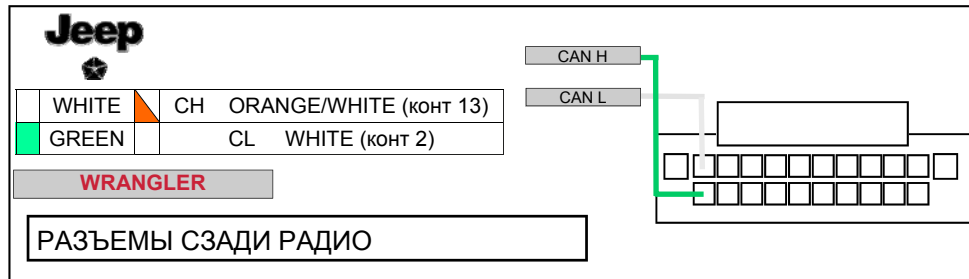
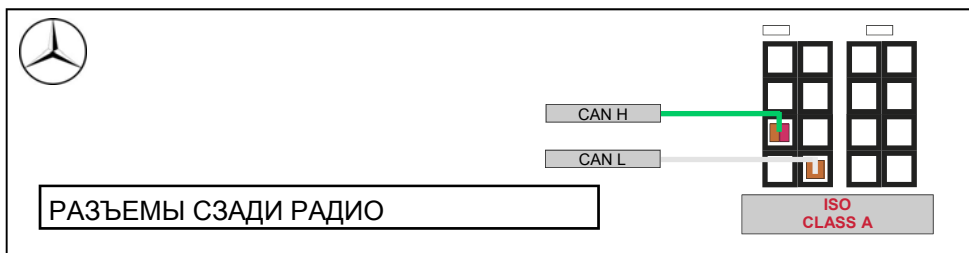
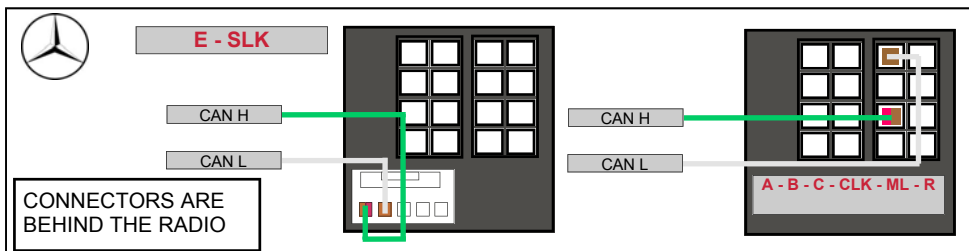
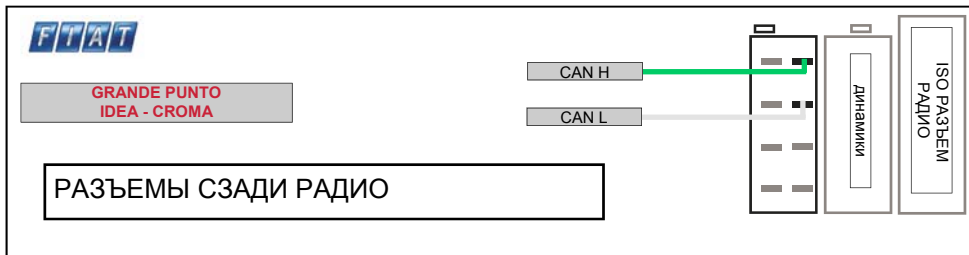
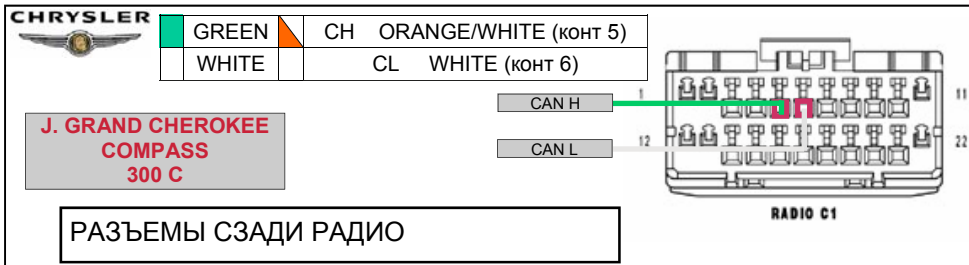

**Подключение к CANBUS
(вид на разъемы со стороны проводов)**

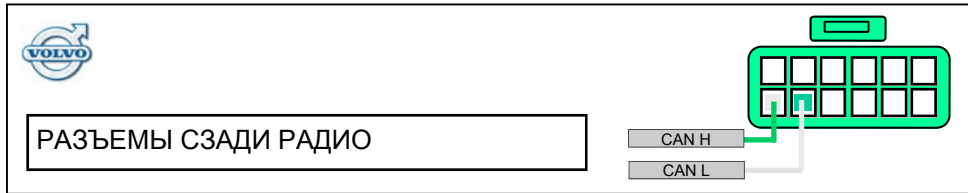
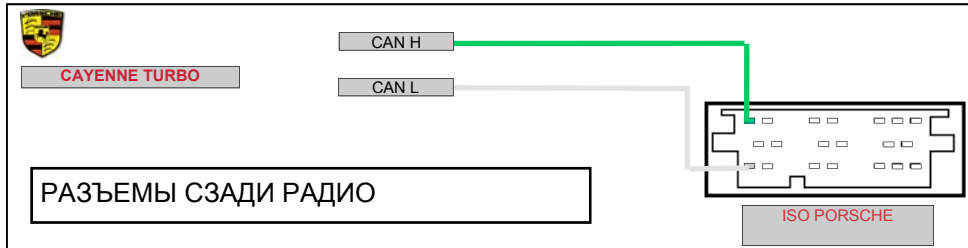
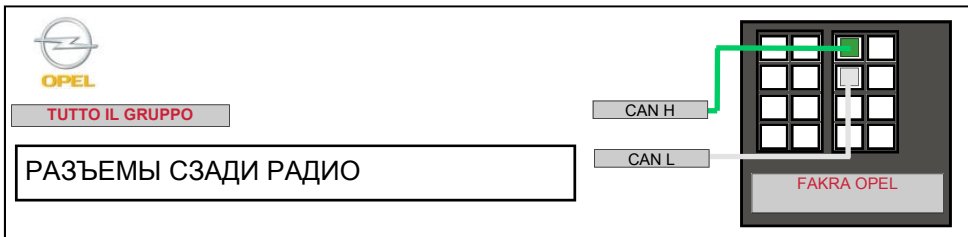
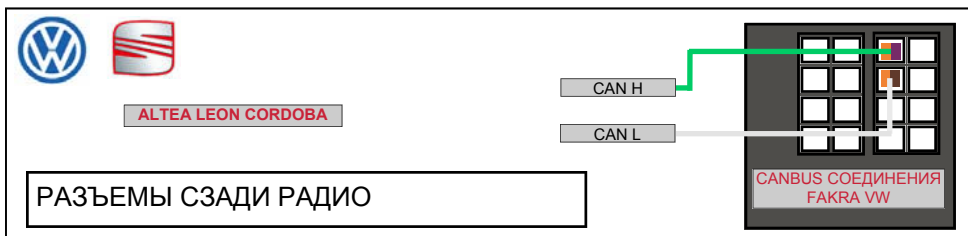

ВАРИАНТ 1
КНОПКИ АУДИО (КНОПКИ PHONE ОТСУТСТВУЮТ)

Ответ на входящий звонок

Кратковременно нажать кнопку VOL+

Отклонение входящего звонка

Кратковременно нажать кнопку VOL —

Завершение разговора

Кратковременно нажать кнопку VOL —

Включение голосового распознавания

Кратковременное нажатие VOL+, затем кратковременное нажатие VOL—

Повтор последнего номера

Короткое нажатие VOL+, затем длительное нажатие VOL—

Вход в дискретный режим

Кратковременно нажать кнопку VOL+

Выход из дискретного режима

Кратковременное нажатие VOL+, затем кратковременное нажатие VOL—

Увеличение громкости

Кратковременное нажатие VOL+, затем кратковременное нажатие VOL—

Повторять, пока не будет достигнута требуемая громкость

Уменьшение громкости (1 шаг)

Кратковременное нажатие VOL — , затем кратковременное нажатие VOL +

Повторять, пока не будет достигнута требуемая громкость

Вход в меню

Нажать 2 раза следующие кнопки:

короткое нажатие SEEK+ , затем короткое нажатие SEEK—

(SEEK+ / SEEK — / SEEK+ / SEEK —)

Продвижение по меню вперед

Нажать SEEK+ в течение 10 секунд или

нажать последовательно VOL+ кратковременно, затем VOL— кратковременно

Продвижение по меню назад

Нажать SEEK— в течение 10 секунд или

Press the sequence VOL— quickly, followed by VOL+ quickly

Выбор опции в меню

Press VOL+ quickly

Выход из опции в меню

Press VOL — quickly

Перезагрузка комплекта

Повторите 5 раз следующую последовательность нажатий кнопок:

короткое нажатие VOL—, затем короткое нажатие VOL+

(VOL- / VOL + / VOL- / VOL + /VOL- / VOL + /VOL- / VOL + /VOL- / VOL +)

ВАРИАНТ 2 ОДНА КНОПКА PHONE

Ответ на входящий звонок

Кратковременно нажать кнопку TEL

Отклонение входящего звонка

Длительное нажатие кнопки TEL

Завершение разговора

Длительное нажатие кнопки TEL

Включение голосового распознавания

Кратковременно нажать кнопку TEL

Повтор последнего номера

Длительное нажатие кнопки TEL

Вход в дискретный режим

Кратковременно нажать кнопку TEL

Выход из дискретного режима

Кратковременно нажать кнопку TEL

Увеличение громкости

Кратковременно нажать кнопку VOL+

Уменьшение громкости

Кратковременно нажать кнопку VOL —

Вход в меню

Нажать 2 раза следующие кнопки:
короткое нажатие SEEK+ , затем короткое нажатие SEEK—
(SEEK+ / SEEK — / SEEK+ / SEEK —)

Продвижение по меню вперед

Нажать SEEK+ в течение 10 секунд или
нажать VOL+

Продвижение по меню назад

Нажать SEEK— в течение 10 секунд или
нажать VOL—

Выбор опции в меню

Кратковременно нажать кнопку TEL

Выход из опции в меню

Длительное нажатие кнопки TEL

Перезагрузка комплекта

Повторите 5 раз следующую последовательность нажатий кнопок:
короткое нажатие VOL—, затем короткое нажатие VOL+
(VOL- / VOL + / VOL- / VOL + /VOL- / VOL + /VOL- / VOL + /VOL- / VOL +)

ВАРИАНТ 3 2 КНОПКИ PHONE

Ответ на входящий звонок

Кратковременно нажать кнопку ANSWER

Отклонение входящего звонка

Кратковременно нажать кнопку CLOSE

Завершение разговора

Кратковременно нажать кнопку CLOSE

Включить голосовое распознавание

Кратковременно нажать кнопку ANSWER

Повтор последнего номера

Длительное нажатие кнопки ANSWER

Вход в дискретный режим

Кратковременно нажать кнопку ANSWER

Выход из дискретного режима

Кратковременно нажать кнопку ANSWER

Увеличение громкости

Кратковременно нажать кнопку VOL+

Lower the volume

Кратковременно нажать кнопку VOL —

Вход в меню

Нажать 2 раза следующие кнопки:
короткое нажатие SEEK+ , затем короткое нажатие SEEK—
(SEEK+ / SEEK — / SEEK+ / SEEK —)

Продвижение по меню вперед

Нажать SEEK+ в течение 10 секунд или
нажать VOL+

Продвижение по меню назад

Нажать SEEK— в течение 10 секунд или
нажать VOL—

Выбор опции в меню

Кратковременно нажать кнопку ANSWER

Выход из опции в меню

Кратковременно нажать кнопку CLOSE

Перезагрузка комплекта

Повторите 5 раз следующую последовательность нажатий кнопок:
короткое нажатие VOL—, затем короткое нажатие VOL+
(VOL- / VOL + / VOL- / VOL+ /VOL- / VOL + /VOL- / VOL + /VOL- / VOL + /VOL- / VOL +)